

Zásuvkové systémy

blum

- ▶ TANDEMBOX antaro
- ▶▶ Štandardný korpus

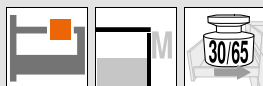

Zásuvkové systémy

Vnútrná zásuvka – M

Webový kód
DQC45A



- Skrytý, riadený plný výsuv – s jemným chodom počas celej životnosti nábytku
- Montáž čela bez použitia náradia
- S integrovaným **BLUMOTION** na jemné a tiché dovretie, kombinovateľným so **SERVO-DRIVE**
- Alebo s **TIP-ON BLUMOTION** pre nábytok bez úchytiiek, ale aj pre nábytok s úchytkami ako zvýrazňujúcimi prvkami
- Vnútrná zásuvka voliteľne s úchytkou alebo s úchytkou a unášačom

Potreba miesta

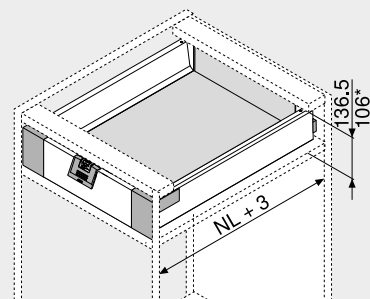

NL Menovitá dĺžka
* Vnútrná zásuvka s úchytkou

Informácie o objednávaní

1		Korpusové lišty ľavé/pravé	
		BLUMOTION	
Menovitá dĺžka	Dynamická nosnosť (kg)		
NL (mm)	30	65	
270	578.2701B		
300	578.3001B		
350	578.3501B		
400	578.4001B		
450	578.4501B	576.4501B	
500	578.5001B	576.5001B	
550	578.5501B	576.5501B	
600	578.6001B	576.6001B	
650		576.6501B	

2		Boky pravé/ľavé	
		Materiál	Oceľ
Menovitá dĺžka		Farba	
NL (mm)	SW TS R9006		
270	378M2702SA		
300	378M3002SA		
350	378M3502SA		
400	378M4002SA		
450	378M4502SA		
500	378M5002SA		
550	378M5502SA		
600	378M6002SA		
650	378M6502SA		

Vrátane krytiiek (s individuálnou potlačou od 1000 ks)

3		Držiak chrbta ľavý/pravý	
		Farba	Materiál
SW TS R9006		Oceľ	Č. výrobku
			Z30M000S.04

4		Držiak čela ľavý/pravý	
		Farba	Materiál
SW S WGR		Plast	Č. výrobku
			ZIF.71M0

Pozostáva z:

- 4 1 x Držiak čela ľavý/pravý
- 4 1 x Držiak – Z31A0008

5		Predná časť bez drážky	
		Farba	Dĺžka (mm)
SW TS R9006		1036	Č. výrobku
			Z31L1036A

Prírez Svetlá šírka korpusu LW – 132 mm

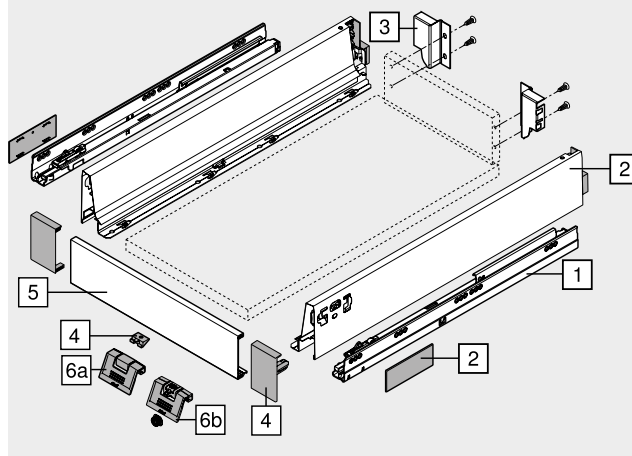

P Príslušenstvo

6a	Úchytka	Materiál	Č. výrobku
	Farba	Plast	ZIF.80M5
	SW S WGR		

Alternatíva k 6a

6b	Úchytka a unášač	Materiál	Č. výrobku
	Farba	Plast	ZIF.80M7
	SW S WGR		

Farba	Farba
SW	S
TS	Čierna
R9006	WGR
	Sivobiela
	RAL 9006 sivá (biely hliník)

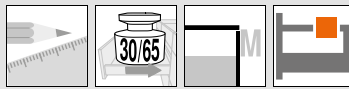

Vnútorňá zásuvka – M

Webový kód
DQC45A

Projektovanie

Potreba miesta v korpusu

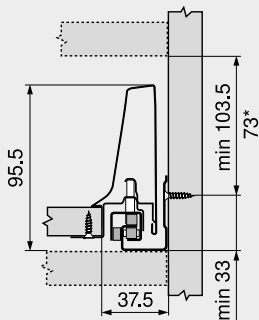

* Možnosť vnútornej zásuvky s úchytkou od výšky 73 mm

Montážne rozmery – chrbta

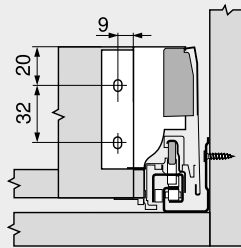

Vŕtacie rozmery – čela – unášač

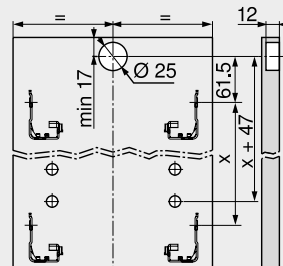

Vnútorňá zásuvka

Poloha upevnenia skrutkami – korpusové lišty

Menovitá dĺžka NL (mm)

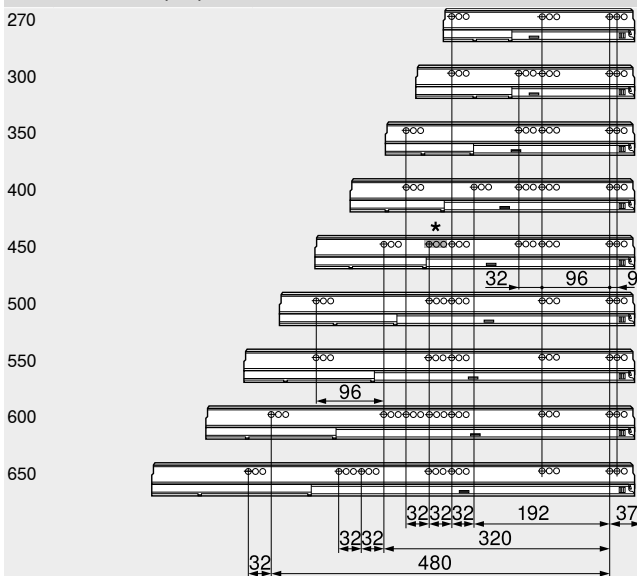

Svetlá hĺbka korpusu LT min. = menovitá dĺžka NL + 3 mm
* Skupina otvorov len pri 578.4501B (30 kg)

Prerez – 16 mm drevotrieskové dosky

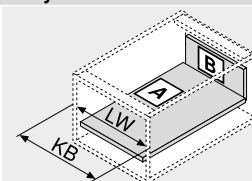
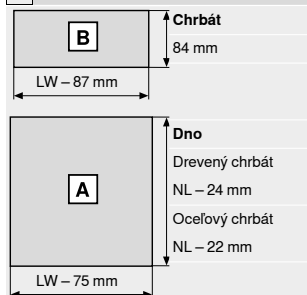

KB Šírka korpusu
LW Svetlá šírka korpusu
NL Menovitá dĺžka

Upozornenie na strany

Prehľad – TANDEMBOX antaro	297
Prehľad – SERVO-DRIVE pre LEGRABOX TANDEMBOX	379
TIP-ON BLUMOTION pre TANDEMBOX	372
Prehľad – ORGA-LINE pre TANDEMBOX CABLOXX	551
Príslušenstvo – oceľový chrbát	336
Príslušenstvo	334

Upevnenie korpusových lišt	342
Prehľad – pomôcky na spracovanie	595
Ďalšie technické informácie	686

Montáž, demontáž a nastavenie



Short-URL
www.blum.com/a350

Zásuvkové systémy